

209 Шуруп 4x25	409 Стяжка
4 шт	16 к-тов
202 Шуруп 4x13	410 ШКАНТ 8x30
16 шт	16 шт
208 Шуруп 3,5x16	403 Стеклодержатель
12 шт	12 шт
402 Ручка 160мм	406 Евровинт
2 шт	20 шт

404 Петля накладная

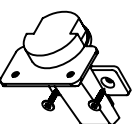

8 шт

435 Дюбель 8x80 с саморезом



4 шт

№ дет.	Наименование	Код детали	Габариты	Кол-во
1	Стенка боковая	В 303.01.01	400x355x16	2
2	Стенка боковая	В 303.01.02	400x355x16	2
3	Стенка горизонтальная	Г 303.01.01	961x355x16	2
4	Стенка горизонтальная	Г 303.01.02	961x350x16	1
5	Стенка горизонтальная	Г 303.01.03	961x350x16	1
6	Стенка задняя	В 303.01.03	1200x497x16	2
7	Фасад	Д 303.01.01	400x493x16	1
8	Фасад	Д 303.01.02	400x493x16	1
9	Фасад	Д 303.01.03	400x493x16	1
10	Фасад	Д 303.01.04	400x493x16	1
11	Стекло боковое	В 303.01.04	471x350x4	2
12	Стекло на фасад	Д 303.01.05	516x474x4	2

Стенка "Фигаро"

Витрина навесная СВ 303 схема сборки

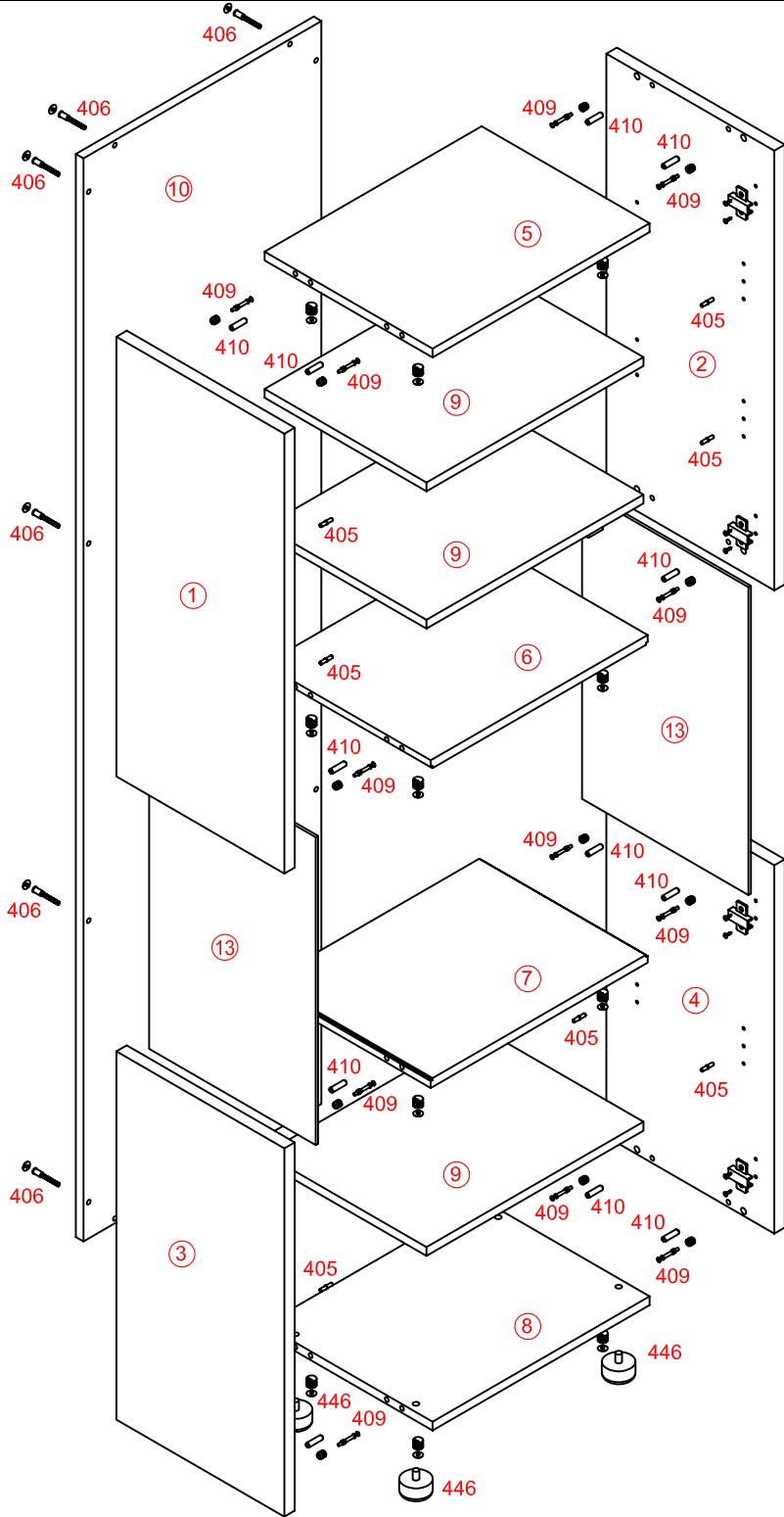

Стенка "Фигаро" Витрина СВ 300 схема сборки

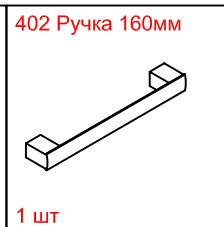

№ дет.	Наименование	Код детали	Габариты	Кол-во
1	Стенка боковая левая	В 300.01.01	800x355x16	1
2	Стенка боковая правая	В 300.01.02	800x355x16	1
3	Стенка боковая левая	В 300.01.03	654x355x16	1
4	Стенка боковая правая	В 300.01.04	654x355x16	1
5	Стенка горизонтальная	Г 300.01.01	464x355x16	1
6	Стенка горизонтальная	Г 300.01.02	464x350x16	1
7	Стенка горизонтальная	Г 300.01.03	464x350x16	1
8	Стенка горизонтальная	Г 300.01.04	497x355x16	1
9	Полка	Г 300.01.05	463x340x16	3
10	Стенка задняя	В 300.01.05	1970x497x16	1
11	Фасад	Д 300.01.01	800x493x16	1
12	Фасад	Д 300.01.02	670x493x16	1
13	Стекло боковое	В 300.01.06	571x350x4	2
14	Стекло на фасад	Д 300.01.03	616x452x4	1

Стенка "Фигаро"

Полка СВ 308 схема сборки

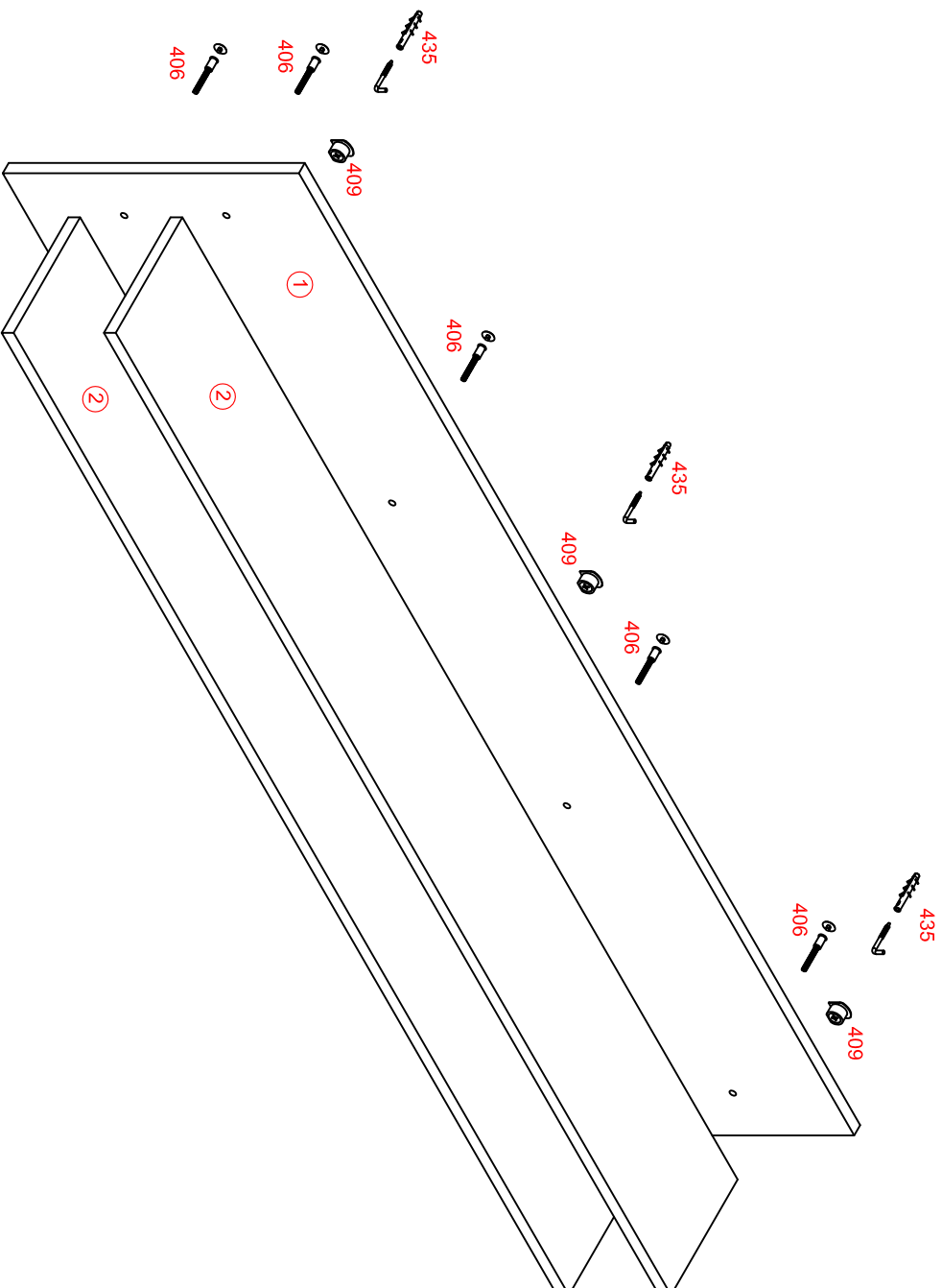

435 Дюбель 10x50

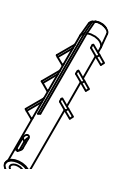

3 шт

Крючок



3 шт

409 Стяжка



3 шт

406 Евровинт

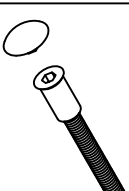





8 шт

№ дет.	Наименование	Код детали	Габариты	Кол-во
1	Стенка задняя	В 308.01.01	1500x400x16	1
2	Стенка горизонтальная	Г 308.01.01	1499x180x16	2

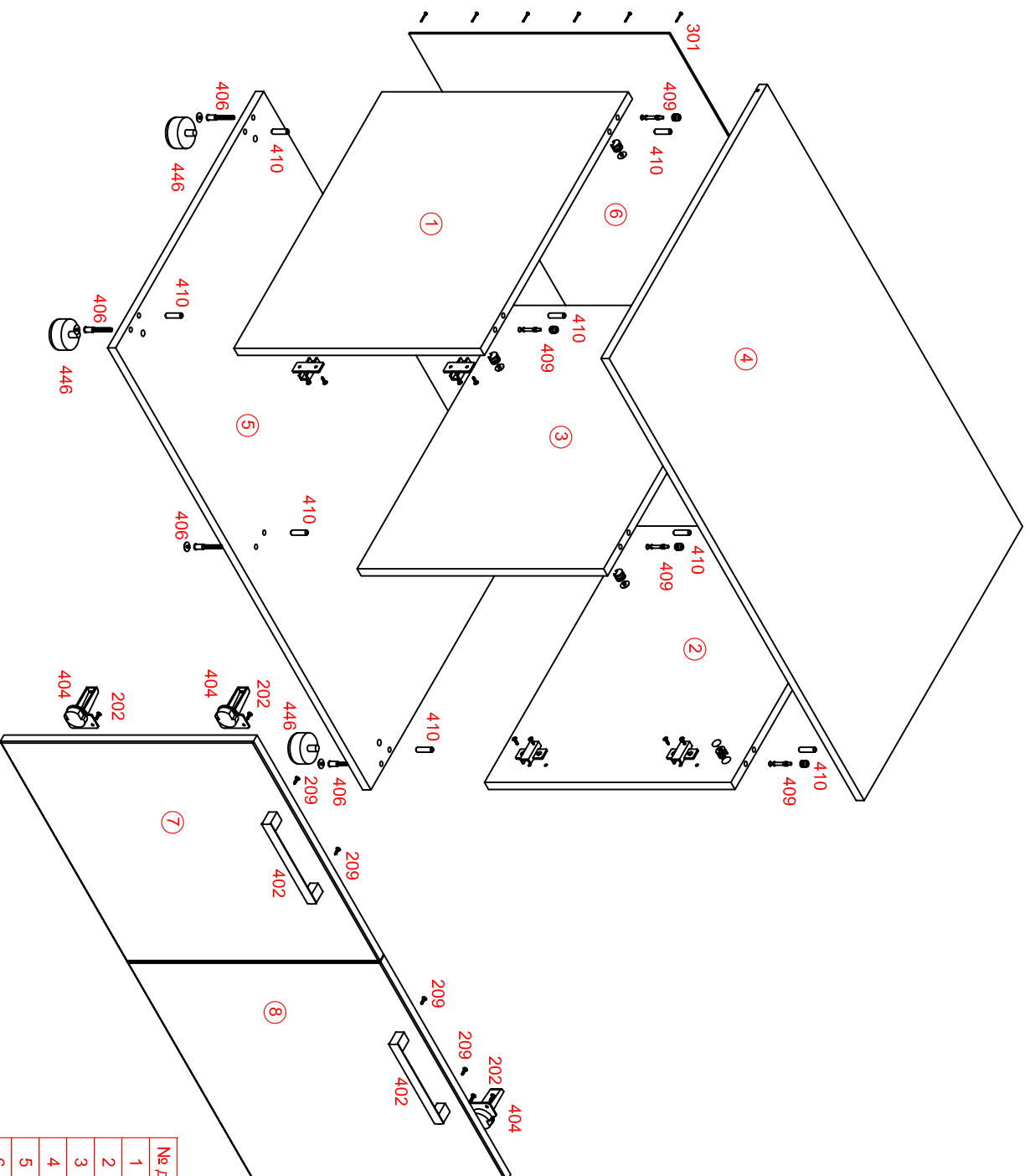
Набор мебели " Фигаро "

Тумба СВ 305 схема сборки

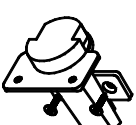
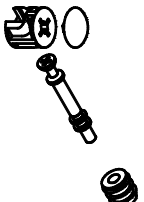
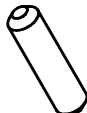

406 Евровинт		404 Петля накладная		409 Стяжка	
6 шт	410 Шкант 8x30	4 шт	402 Ручка 160мм	6 к-тов	209 Шуруп 4x25
12 шт	446 Опора	2 шт	301 Гвоздь 1,6x25	4 шт	202 Шуруп 4x13
4 шт		16 шт		8 шт	

№ дет.	Наименование	Код детали	Габариты	Кол-во
1	Стенка боковая левая	В 305.01.01	483x580x16	1
2	Стенка боковая правая	В 305.01.02	483x580x16	1
3	Перегородка	В 305.01.03	483x580x16	1
4	Крышка	К 305.01.01	994x620x16	1
5	Стенка горизонтальная	Г 305.01.01	994x580x16	1
6	Стенка задняя	З 305.01.01	503x988x3,2	1
7	Фасад	Д 305.01.01	493x493x16	1
8	Фасад	Д 305.01.02	493x493x16	1

Стенка "Фигаро"

Тумба СВ 306 схема сборки

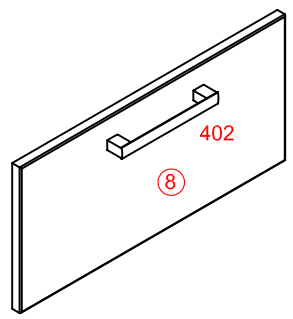
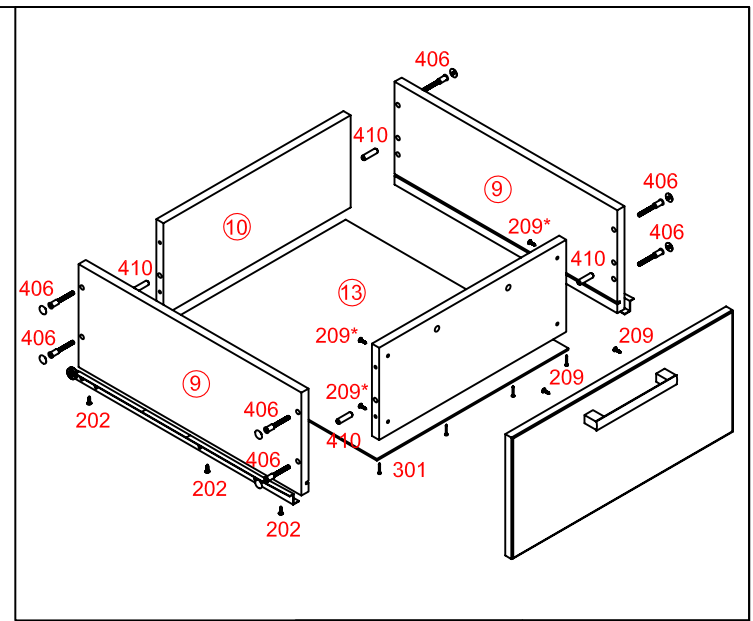
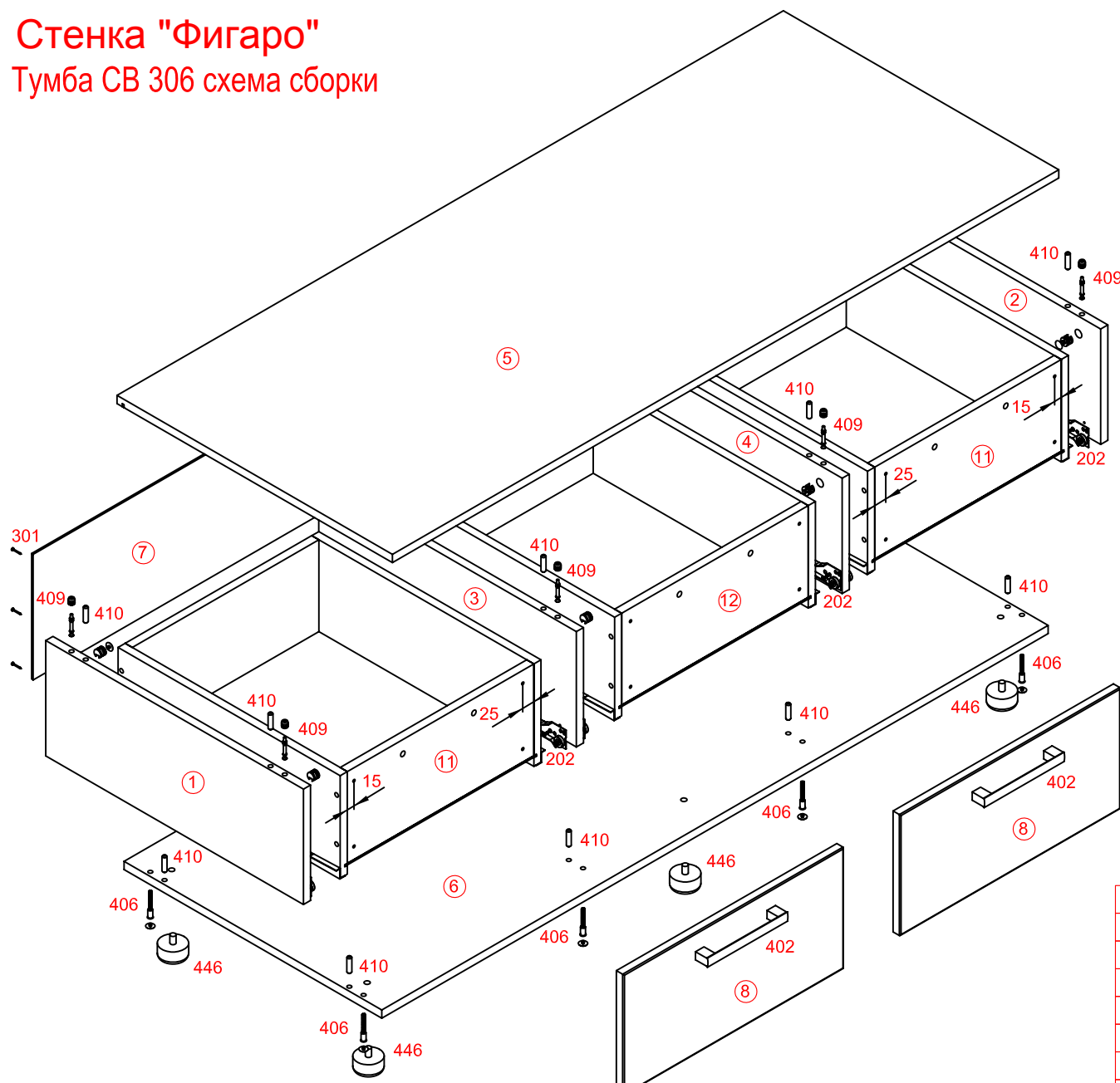

209 Шуруп 4x25	202 Шуруп 4x13
6 шт	48 шт
209* Шуруп 4x25	406 Евровинт
12 шт	32 шт

№ дет.	Наименование	Код детали	Габариты	Кол-во
1	Стенка боковая левая	В 306.01.01	225x580x16	1
2	Стенка боковая правая	В 306.01.02	225x580x16	1
3	Перегородка левая	В 306.01.03	225x580x16	1
4	Перегородка правая	В 306.01.04	225x580x16	1
5	Крышка	К 306.01.01	1500x620x16	1
6	Стенка горизонтальная	Г 306.01.01	1500x580x16	1
7	Стенка задняя	З 306.01.01	245x1494x3,2	1
8	Фасад	Я 306.01.01	236x496x16	3
9	Стенка ящика боковая	Я 306.01.02	200x500x16	6
10	Стенка ящика задняя	Я 306.01.03	179x420x16	3
11	Стенка ящика передняя	Я 306.01.04	179x420x16	2
12	Стенка ящика передняя	Я 306.01.05	179x420x16	1
13	Дно ящика	Я 306.01.06	430x500x3,2	3

408 Направляющая 500мм 3 к-та	409 Стяжка 8 к-тов	410 Шкант 8x30 28 шт	402 Ручка 160мм 3 шт	301 Гвоздь 1,6x25 54 шт	446 Опора 6 шт
---	----------------------------------	------------------------------------	------------------------------------	---------------------------------------	------------------------------